



Bobcat

One Tough Animal

CHARGEUSES COMPACTES SUR PNEUS

S66, S76, S86

Série R

🌐 Europe



INTRODUCTION

ONE TOUGH ANIMAL



► L'HISTOIRE DE BOBCAT

En 1958, la société Melroe Manufacturing Company présente une chargeuse frontale compacte qui évolue rapidement pour devenir le modèle M400, la première véritable chargeuse compacte sur pneus au monde. L'entreprise adopte bientôt le nom de marque « Bobcat » aujourd'hui célèbre dans le monde entier et dont le succès a participé à l'évolution du secteur des machines de chantier compactes.

► CENTRE D'INNOVATION DE DOBŘÍŠ

Aujourd'hui, le siège social EMEA de Bobcat de Dobříš, en République tchèque, sert de pôle d'innovation. Une usine y produit environ 25 000 machines par an qui sont destinées aux clients de la région EMEA et exportées à l'international. Ce site abrite également le Centre d'innovation Bobcat, où se déroulent des tests rigoureux et le développement de produits dans des installations de pointe telles que des chambres climatiques et anéchoïques.



► BOBCAT AUJOURD'HUI

Riche de plus de 60 ans d'expérience dans la construction et d'engagement perpétuel envers l'innovation, Bobcat a produit des millions de machines. Réputées pour leurs performances, leur fiabilité et leur confort sans pareil, cette gamme très variée répond à une grande diversité de besoins. Aménagement paysager, déneigement, construction, démolition ou travaux routiers : Bobcat aide ses clients à en faire plus.



► NOTRE MISSION

Nous aidons les opérateurs à en faire plus, même dans les conditions les plus difficiles et les situations les plus complexes. Là où nos clients expriment un besoin, nous leur fournissons les moyens.

PERFORMANCES ET AGILITÉ ASSOCIÉES À DES TECHNOLOGIES INTELLIGENTES

► ROBUSTESSE ET INNOVATION

En nous appuyant sur des décennies d'expérience dans le développement des chargeuses les plus robustes du monde, nous offrons à la toute nouvelle série R des évolutions et des technologies intelligentes qui améliorent la durabilité, les performances et le confort des machines.



Feux à LED et option LED Premium avec vision des coins

Option de feux à LED latéraux

Conception optimisée qui améliore la visibilité sans compromettre la durabilité

Cabine Clear-View disponible en option et offrant une très bonne visibilité

L'option d'antitangage automatique amortit les mouvements des bras de levage

Balanciers en fonte aciérée qui améliorent la visibilité sans compromettre la durabilité

Amélioration du refroidissement, pour des performances et une fiabilité accrues

Compatible avec une gamme complète de plus de 100 accessoires grâce à la technologie Bob-Tach™ standardisée

Transmission robuste qui bénéficie de la conception éprouvée des chaînes d'entraînement sans entretien

La mise à niveau des accessoires se fait automatiquement en montée comme en descente grâce à la mise à niveau automatique du godet dans deux directions

Bloc de connexion à 5 raccords avec Super Flow pour un gain de productivité qui peut atteindre 20 % (uniquement sur le modèle S86)

Bob-Tach™ modernisé, d'une seule pièce en fonte aciérée et avec éjection des débris intégrée



► FORCE ET AGILITÉ

Remarquable capacité de levage avec grandes forces de poussée et d'arrachement, complétée par une excellente agilité.



► DES MACHINES FAITES POUR DURER

Les bras de chargement d'une seule pièce en fonte aciérée et le Bob-Tach™ modernisé avec éjection des débris intégrée sont conçus pour les conditions de travail les plus éprouvantes.



► CONFORT EXCEPTIONNEL

Les options de connectivité et la cabine insonorisée facilitent la communication, pendant que l'empattement allongé garantit une marche plus douce.



► UNE MEILLEURE VISIBILITÉ

Nouvelle structure de cabine optimisée pour offrir un maximum de visibilité et pouvant bénéficier ultérieurement du système Clear-View ou de la caméra de recul en option.

DE LA PUISSANCE, DÈS QUE NÉCESSAIRE

► PUISSANCE ET AGILITÉ

Les chargeuses Bobcat n'ont peur de rien. Elles sont réputées pour leurs petites dimensions, leur maniabilité et la fluidité de leurs commandes. Mais Bobcat ne cesse jamais d'innover. Chaque nouvelle génération de machines est plus robuste, plus rapide et plus durable que la précédente. La fonction Super Flow et le bloc de connexion à 5 raccords (exclusivement sur le modèle S86) offrent un gain de productivité et une amélioration de l'efficacité qui peut atteindre 20 % avec les accessoires sophistiqués.



DES PERFORMANCES EXTRAORDINAIRES

► AMÉLIORATION DU REFROIDISSEMENT

Le circuit de refroidissement de la série R a subi une refonte totale qui optimise son fonctionnement. Le ventilateur a grandi de 50 % et peut bénéficier en option de la rotation en sens inverse, qui augmente la productivité dans les environnements sales.

► CAPACITÉS DE LEVAGE ACCRUES

Grâce à l'empattement plus long et à l'équilibre parfait entre poids et puissance, les machines de série R présentent une remarquable stabilité et une capacité de levage suffisante pour n'importe quel chantier.



METTEZ-VOUS AUX COMMANDES



► CABINE CLEAR-VIEW

Le système transparent disponible en option inclut des vitres latérales en polycarbonate épais, avec un revêtement anti-abrasion. Il maximise votre visibilité tout en offrant la meilleure vue possible sur les chaînes et les coins de la machine.



► COMMANDES TACTILES INTUITIVES



Maîtrisez tous les réglages sur l'écran de 7 pouces que vous pouvez utiliser même quand vous portez des gants (option). Le nouvel écran résiste à l'eau et aux rayures.

► CONNECTIVITÉ DE POINTE



Connectez votre téléphone (grâce à la technologie Bluetooth intégrée) pour améliorer votre confort pendant vos appels ou diffuser votre musique préférée.

► LE SIÈGE IDÉAL



Siège suspendu confortable proposé de série et siège chauffé en tissu à suspension pneumatique disponible en option, pour un maximum de confort tout au long de la journée, et de l'année.

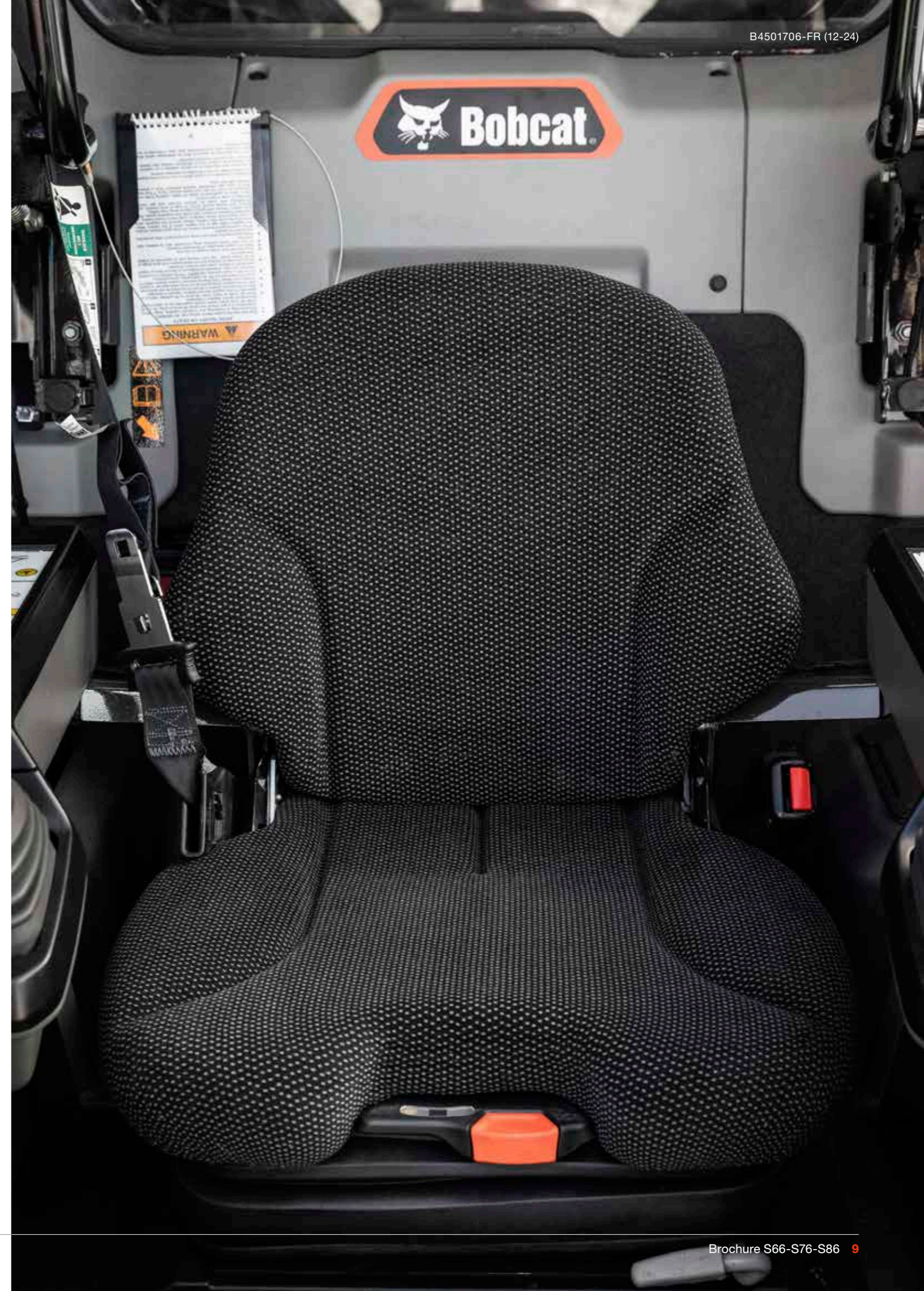

CONSTRUITES POUR DURER

► UN TEMPS PRODUCTIF REMARQUABLE

Les chargeuses de série R disposent d'une transmission extrêmement durable, avec support d'essieu soudé et une chaîne d'entraînement sans entretien dont les qualités ne sont plus à démontrer. Le châssis monobloc en acier, qui intègre le carter de chaînes, permet aux machines d'intervenir quotidiennement dans les environnements les plus exigeants, comme sur les sites de démolition et d'autres chantiers industriels.

Particulièrement axée sur le temps productif, la série R présente de nombreuses petites améliorations qui permettent de minimiser l'entretien et de protéger les machines : autodiagnostic, arrêt de sécurité de la machine, protection contre le déchargement de la batterie, protection pour temps froid, amélioration de la lubrification et de l'accès aux points de graissage, meilleure protection des flexibles, etc.

► INTERVALLES D'ENTRETIEN RALLONGÉS

Les chargeuses de série R possèdent un nouveau filtre à carburant dont la superficie de l'élément filtrant a plus que doublé et qui protège ainsi beaucoup mieux le circuit tout en durant bien plus longtemps. La conception améliorée du moteur prolonge également beaucoup la vie du filtre à air. Grâce à ces caractéristiques, et à d'autres, l'efficacité s'améliore et les coûts d'exploitation diminuent puisque les intervalles d'entretien s'espacent. Bobcat recommande un premier entretien au bout de 500 heures de fonctionnement.



MACHINE IQ[®]

► MACHINE IQ

Le système de communication sans fil Machine IQ de BOBCAT améliore la prise en charge de votre machine Bobcat.

- Éléments de surveillance électroniques intégrés et durables
- Données mises à disposition de nos spécialistes pour le suivi de vos machines
- Maintenance optimisée en fonction de votre activité
- Temps de disponibilité optimisés par les services basés sur les données

► GARANTIE STANDARD

Bobcat développe chaque machine selon les normes de qualité et de durabilité les plus strictes. Nous pouvons ainsi proposer une garantie standard de 24 mois ou 2 000 heures de fonctionnement (au premier terme atteint).

PAS LE TEMPS POUR UNE IMMOBILISATION. NOS MACHINES SUPPORTENT LES CONDITIONS LES PLUS DIFFICILES. JOUR APRÈS JOUR.



► EXTENSION DE GARANTIE PROTECTION PLUS

Profitez d'une sérénité totale avec l'extension de garantie Protection Plus. Apportant le même niveau de protection que la garantie standard, Protection Plus reflète également les besoins et les attentes spécifiques des clients en offrant le choix en matière de durées et d'heures de fonctionnement annuelles. En fonction de vos besoins, vous pouvez bénéficier d'une couverture qui peut atteindre 5 ans ou 6 000 heures de fonctionnement du moteur. En outre, comme Protection Plus est transférable, elle augmente la valeur de revente de vos machines.



► BOBCARE PM

Une machine qui dure longtemps, c'est d'abord un entretien correctement planifié. Et cet entretien protège également contre les coûts de réparation et les défaillances imprévues lorsque vous avez un besoin impérieux de votre machine.

- Limitez les risques en empêchant les grosses réparations et les pannes totales.
- Travaillez davantage en réduisant les immobilisations et en augmentant votre productivité et votre rentabilité.

S66

► COMPACTE ET PUISSANTE

Dotée du même moteur fiable que la S76, la S66 réussit l'exploit d'être à la fois compacte et puissante, avec une capacité de charge nominale de 1 184 kg.



S76

► PUISSANCE ET MAÎTRISE

Avec une capacité de charge nominale de 1 367 kg, la S76 est conçue pour en faire plus, même dans les environnements les plus éprouvants. Elle vous apporte fiabilité, polyvalence et productivité dans de nombreuses applications différentes et avec les divers accessoires dont vous pouvez avoir besoin.



CHOISISSEZ VOTRE VERSION

S86

► GAIN DE TAILLE ET DE PERFORMANCES

Bénéficiez d'une plus grande portée avec cette machine à la fois puissante, agile et durable. Avec sa capacité de charge nominale de 1 587 kg, son remarquable moteur de 105 ch, sa charge de basculement de 3 t et sa fonction Super Flow, la S86 vous accompagnera pendant de nombreuses années dans vos travaux éprouvants.



ÉQUIPEMENT DE SÉRIE ET OPTIONS

	S66	S76	S86
CABINE			
Ceinture de sécurité trois points	✓	✓	✓
Instrumentation Deluxe 4,3" (pré-équipement radio)	✓	✓	–
Écran tactile 5"	•	•	✓
Écran tactile 7"	•	•	•
Siège suspendu réglable	✓	✓	✓
Siège chauffé en tissu à suspension pneumatique, avec ceinture de sécurité trois points	•	•	•
Chauffage / ventilation / climatisation auto	•	•	•
Cabine Clear-View*	•	•	•
Cabine pressurisée Deluxe* avec chauffage / ventilation / climatisation	✓	✓	✓
Kit FOPS*	•	•	•
Démarrage à clé	✓	✓	✓
Kit de démarrage sans clé	•	•	•
Kit de vitre arrière Lexan	•	•	•
Radio	•	•	•
Arceau de siège	✓	✓	✓
Commandes aux manipulateurs commutables (SJC)	✓	✓	✓
Kit de porte avant pour applications spéciales	•	•	•
FEUX ET GYROPHARE			
Gyrophare	•	•	•
Kit de feux latéraux à LED	•	•	•
Feux de travail à LED, avant et arrière	✓	✓	✓
Feux à LED Premium (avec vision des coins)	•	•	•
Kit de protection des phares	•	•	•
Kit de protection du feu de position arrière	•	•	•
PNEUS			
Pneus usage intensif	✓	✓	✓
Pneus usage intensif avec jantes déportées	•	✓	✓
Pneus ultra résistants	•	✓	✓
Pneus Solid Flex	•	✓	✓
Pneus super flottants	•	–	–

	S66	S76	S86
PERFORMANCES			
Kit de commande des accessoires	✓	✓	✓
Kit de contrepoids, 90 kg (200 lb)	•	•	•
Kit de contrepoids, 136 kg (300 lb)	•	•	•
Antitangage automatique	•	•	•
Auxiliaires hydrauliques : débit variable/débit maximal	✓	✓	✓
Système d'accessoire Bob-Tach™	✓	✓	✓
Dispositif de verrouillage Bobcat (BICS)	✓	✓	✓
Mise à niveau automatique du godet dans deux directions (avec sélecteur marche/arrêt)	✓	✓	✓
Kit de chauffage de bloc moteur	•	•	•
Arrêt de sécurité du moteur et du circuit hydraulique	✓	✓	✓
Kit de contrepoids pour l'essieu avant	•	•	•
Bloc de connexion à 5 raccords	–	–	•
Hydraulique à débit standard	–	–	✓
Hydraulique à cumulé de débit	✓	✓	•
Hydraulique Super Flow	–	–	•
Arrêt de bras de levage	✓	✓	✓
Bob-Tach™ hydraulique	•	•	•
Kit de circuit hydraulique auxiliaire arrière	•	•	•
Ventilateur à inversion	•	•	•
Silencieux pare-étincelles	✓	✓	✓
Translation à 2 gammes de vitesse	✓	✓	✓
DIVERS			
Alarme de recul	✓	✓	✓
Kit de levage en 4 points	•	•	•
Kit d'étanchéité anti-débris	•	•	•
Avertisseur sonore	✓	✓	✓
Système télématique Machine IQ	✓	✓	✓
Manuel d'utilisation	✓	✓	✓
Frein de stationnement	✓	✓	✓
Caméra de recul	•	•	✓
Kit Route	•	•	•
Kit de levage à point unique	•	•	•
Garantie : 24 mois ou 2 000 heures (à la première échéance)	✓	✓	✓

* Structure de protection contre le retournement (ROPS) selon les normes SAE-J1040 et ISO 3471, et structure de protection contre la chute d'objets (FOPS) selon les normes SAE-J1043 et ISO 3449, niveau I

• = option ✓ = de série – = indisponible ou incompatible

PERSONNALISEZ VOTRE MACHINE

Tout le monde voudrait ajouter une fonctionnalité particulière ou donner une touche personnelle à sa machine. Faites votre choix dans la longue liste d'options disponibles et personnalisez votre chargeuse comme vous le souhaitez.



Chauffage / ventilation / climatisation auto

Antitangage automatique

Kit de protection des phares



Kit de vitre arrière Lexan

Kit de feux latéraux à LED

Bob-Tach™ hydraulique



Ventilateur à inversion

Caméra de recul

Kit de protection du feu de position arrière



Bloc de connexion à 5 raccords pour la fonction Super Flow



Cabine Clear-View



Feux à LED Premium (avec vision des coins)



Écran tactile 7"

LE PORTE-OUTILS COMPLET

▶ ACCESSOIRES BOBCAT

Choisissez vos accessoires et outils Bobcat pour gagner en polyvalence et en efficacité.

- Le plus grand choix d'accessoires sur le marché.
- Tirez le meilleur de votre machine Bobcat.
- Des structures et des composants robustes pour travailler encore plus dur.
- Encore plus de sérénité grâce à la garantie de 12 mois qui accompagne chaque accessoire Bobcat d'origine.

GRAND CHOIX D'ACCESSOIRES

	S66	S76	S86
1 Balayuses orientables	•	•	•
2 Tarières	•	•	•
3 Fourches à balles	•	•	–
4 Lames niveleuses	•	•	•
5 Marteaux hydrauliques	•	•	•
6 Débroussailleuses Brushcat™	•	•	•
7 Godet 4 en 1	•	•	•
8 Godet construction / industrie	•	•	•
9 Godet à grain / engrais	•	•	•
10 Godet surbaissé	•	•	•
11 Godet à claire-voie	•	•	•
12 Godet à neige et matériaux légers	•	•	•
13 Godet malaxeur	•	•	•
14 Bétonnières	•	•	•
15 Pompe à béton	•	•	•
16 Lames transplanteuses	•	•	•
17 Lames de remblayage	•	•	•
18 Débroussailleuses à fléaux	•	•	•
19 Débroussailleuses forestières	•	•	•
20 Niveleuses	•	•	•
21 Grappins industriels	•	•	•
22 Grappin à déraciner	•	•	•
23 Râteaux égalisateurs	•	•	•
24 Râteaux ramasse-pierres	•	•	•
25 Équipement laser	•	•	•
26 Tondeuses	•	•	•
27 Fourches à palettes	•	•	•
28 Raboteuses d'asphalte	•	•	•
29 Nettoyeurs de sable	•	•	•
30 Scarificateurs	•	•	•
31 Décapeuses	•	•	•
32 Pousseur de neige	•	•	•
33 lame chasse-neige en V	•	•	•
34 Râteaux motorisés	•	•	•
35 Épandeur de terre et d'asphalte	•	•	•
36 Dessoucheuses	•	•	•
37 Balayuses à godet collecteur	•	•	•
38 Cultivateurs rotatifs	•	•	•
39 Transplanteuses d'arbres	•	•	•
40 Trancheuses	•	•	•
41 Fourches utilitaires	•	•	•
42 Rouleaux vibrants	•	•	•
43 Scies à roche	•	•	•
44 Broyeuses de branches	•	•	•

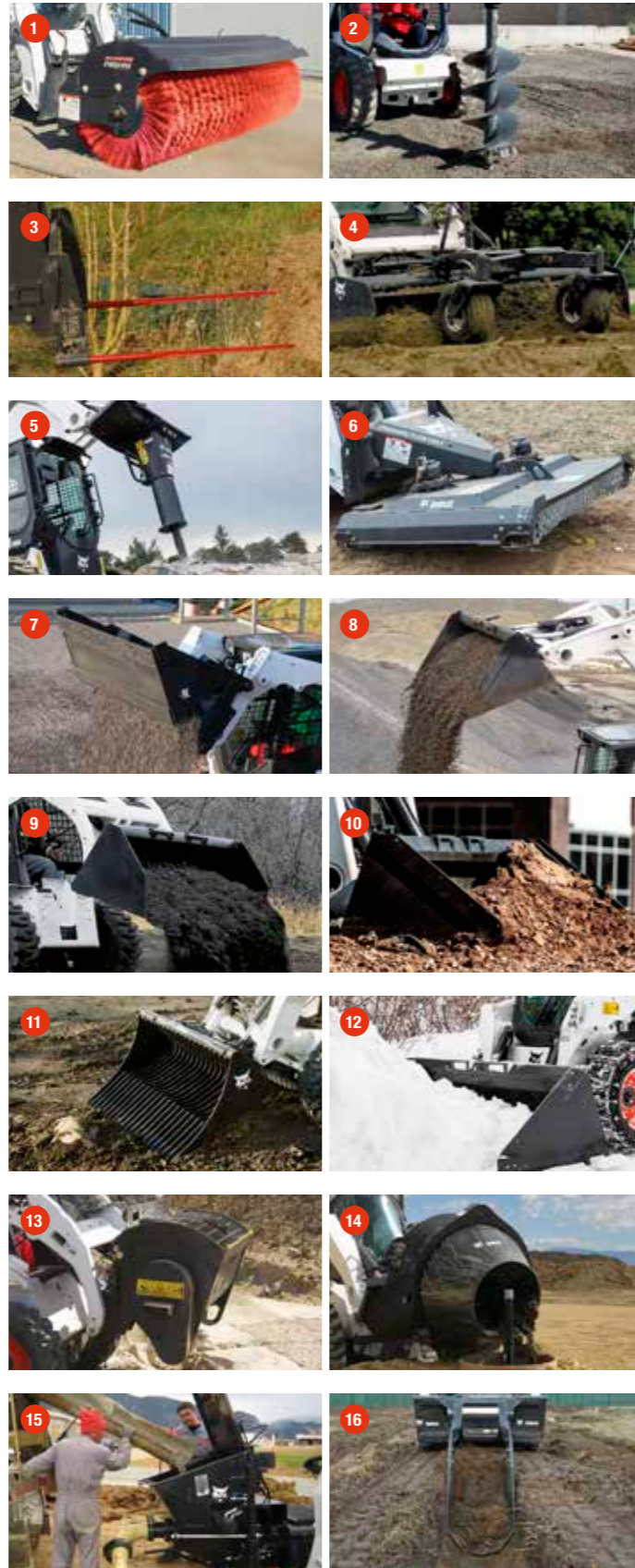

Les chargeuses de série R Bobcat figurent des circuits hydrauliques à Cumul de débit ou Super débit pour améliorer leurs performances quand elles sont équipées d'accessoires sophistiqués.

La compatibilité réelle des accessoires peut varier en fonction des différentes configurations des machines. Consultez votre concessionnaire pour en savoir plus sur les compatibilités.

• = disponible – = indisponible

LE PORTE-OUTILS COMPLET

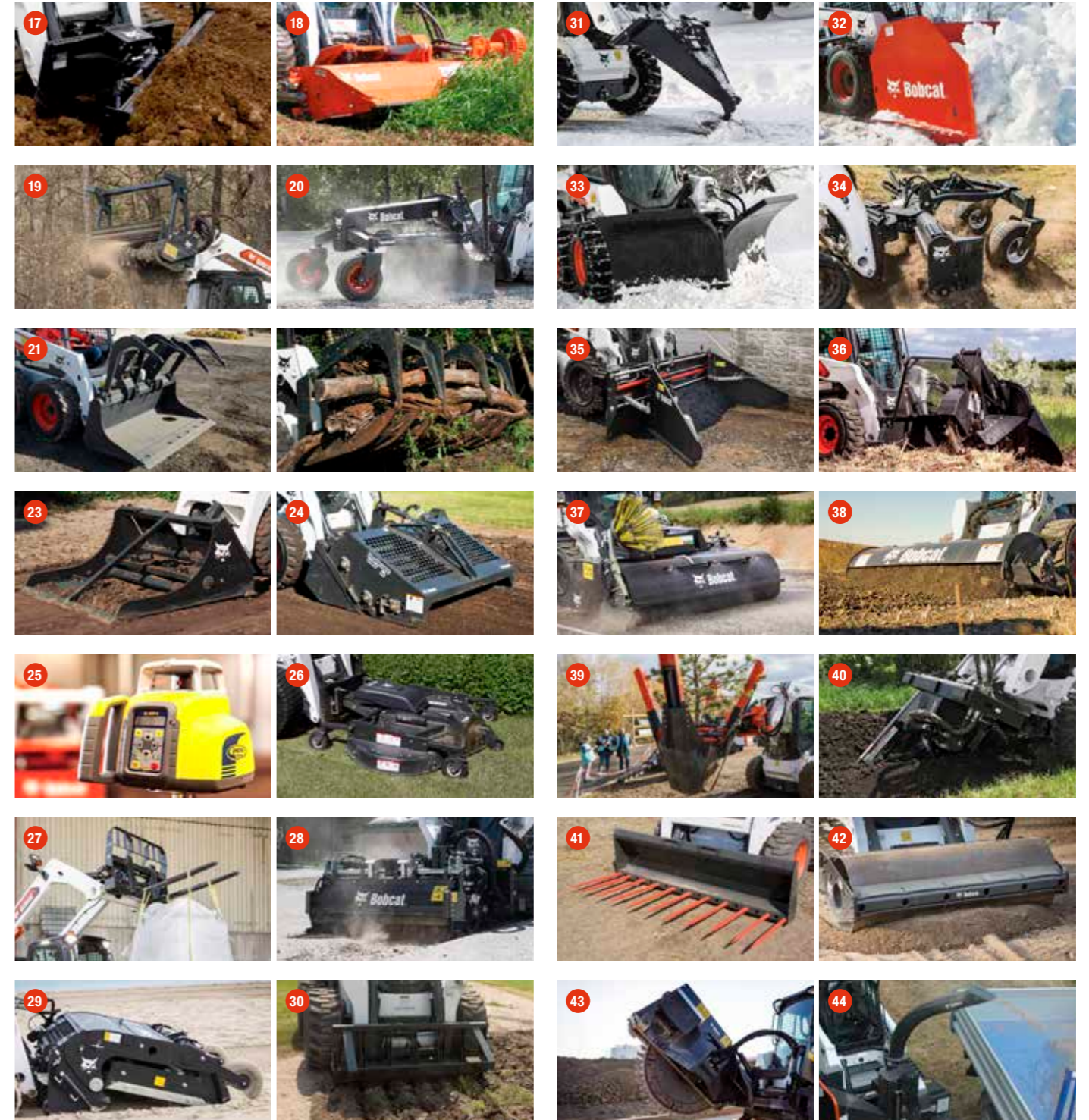

BOBCAT VOUS PROPOSE ENCORE PLUS D'ACCESSOIRES POUR RÉPONDRE À VOS BESOINS. CONSULTEZ LE « CATALOGUE DES ACCESSOIRES BOBCAT » AUPRÈS DE VOTRE CONCESSIONNAIRE OU TÉLÉCHARGEZ L'APPLICATION « ONE TOUGH WORLD » EN UTILISANT LE QR CODE.

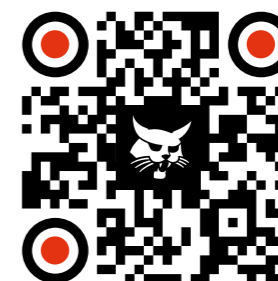

CARACTÉRISTIQUES TECHNIQUES

CARACTÉRISTIQUES TECHNIQUES

CARACTÉRISTIQUES TECHNIQUES				
	Unité	S66	S76	S86
PUISSANCE MACHINE				
Charge de basculement (ISO 14397-1)	kg	2 359	2 722	3 175
Capacité de charge nominale (ISO 14397-1)	kg	1 184	1 361	1 587
Débit standard de la pompe (au régime pompe)	l/min	66,5	88,1	89,3
Cumul de débit de la pompe (au régime pompe)	l/min	101,8	114,7	138,5
Débit de la pompe en Super Flow (au régime pompe)	l/min	-		159
Décharge du circuit aux raccords rapides	MPa	23,8 – 24,5		
Vitesse de translation (petite)	km/h	11,8	10,9	19,3
Vitesse de translation (grande)	km/h	17,3	19	10,8
Cinématique de bras de levage		Verticale		
DIMENSIONS				
Longueur avec godet standard	mm	3 427	3 737	3 900
Largeur avec godet standard	mm	1 727	1 880	1 829
Hauteur avec cabine de l'opérateur	mm	2 045	2 079	2 111
Hauteur à l'articulation	mm	3 048	3 259	3 353
Empattement	mm	1 133	1 227	1 304
MOTEUR				
Marque / Modèle		Bobcat 2,4 l, 97 / 68 EC Stage V		D34 BSH SV, 97 / 68 EC Stage V
Carburant		Diesel		
Refroidissement		Liquide		
Puissance à 2 600 tr/min (ISO 14396)	kW	54,5		78,7
Couple à 1 800 tr/min (ISO 14396)	Nm	266,3	283,9	409
Nombre de cylindres		4		
Cylindrée	cm ³	2 400		3 409
Contenance du réservoir de carburant	l	93,7	120	
POIDS				
Poids en ordre de marche*	kg	3 271	3 744	4 497
Poids à l'expédition	kg	2 939	3 422	4 096
ENVIRONNEMENT				
Pression acoustique LpA pour l'opérateur (98/37 et 474-1)	dB(A)	80		77
Puissance sonore LwA (Directive UE 2000/14/CE)	dB(A)	103		101
Vibrations globales du corps (ISO 2631-1), grande vitesse	ms ⁻²	0,8		0,59
Vibrations main / bras (ISO 5349-1), grande vitesse	ms ⁻²	2,8		1,16
FORCE				
Force d'arrachement au vérin de levage	daN	2 200	2 608	
Force d'arrachement au vérin de cavage	daN	2 440	2 654	
Force de poussée	daN	2 758	-	-
DURÉES DES CYCLES				
Levage des bras	s	3,8	3,9	
Abaissement des bras	s	2,5	2,6	
Rappel du godet	s	1,7		
Ouverture du godet	s	2,3		

* Machine de base avec godet, opérateur et plein de carburant

Certaines caractéristiques techniques reposent sur des calculs techniques et non sur des mesures réelles. Les caractéristiques techniques sont données à titre de comparaison uniquement et sont susceptibles d'être modifiées sans préavis. Les caractéristiques techniques de votre machine Bobcat peuvent varier en raison de variations normales dans la conception, la fabrication, les conditions d'utilisation et d'autres facteurs. Les images associées aux unités Bobcat peuvent représenter un équipement non standard.

DIMENSIONS

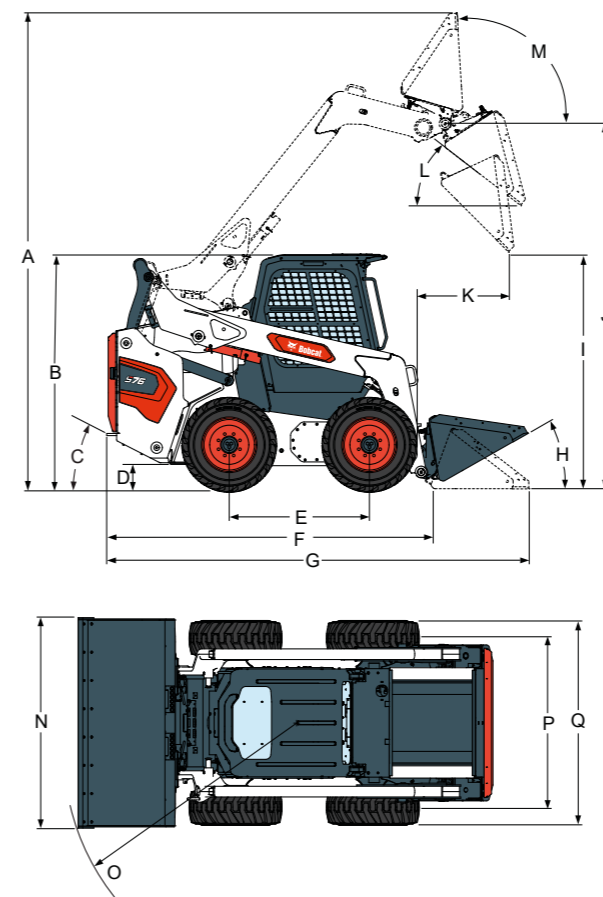

	Unité	S66	S76	S86
A Poids en ordre de marche	mm	3 910	4 252	4 345
B Hauteur avec cabine de l'opérateur	mm	2 045	2 079	2 111
C Angle de dégagement	°	25	27	26
D Garde au sol	mm	214	235	236
E Empattement	mm	1 133	1 227	1 304
F Longueur sans accessoire	mm	2 718	2 893	3 059
G Longueur avec godet standard	mm	3 427	3 737	3 900
H Rappel du godet au sol	°	30		
I Hauteur de déversement avec godet standard	mm	2 396	2 526	2 586
J Hauteur à l'articulation	mm	3 048	3 259	3 353
K Portée de déversement à hauteur maxi	mm	803	950	964
L Angle de déversement à hauteur maxi	°	37		40
M Rappel du godet entièrement levé à hauteur maxi	°	94		93
N Largeur avec godet standard	mm	1 727	1 880	
O Rayon de braquage avec godet standard	mm	2 033	2 228	2 300
P Trace, pneus standard	mm	1 407	1 584	1 592
Q Largeur avec pneus standard	mm	1 642	1 829	



POSSIBILITÉS DE FINANCEMENT

FINANCEMENT SUR 24, 36 OU 48 MOIS*

Profitez de nos programmes de financement sur 24, 36 ou 48 mois avec possibilité de **taux à 0 %** pour une meilleure gestion de votre flux de trésorerie. Renseignez-vous auprès de votre concessionnaire afin de connaître les possibilités de financement disponibles.



340 MACHINES / 150 FAMILLES D'ACCESSOIRES / 1 TOUGH ANIMAL



CHARGEUSES COMPACTES SUR PNEUS



CHARGEUSES COMPACTES SUR CHENILLES

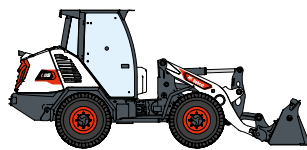

CHARGEUSES ARTICULÉES



PELLES COMPACTES



CHARIOTS ÉLÉVATEURS

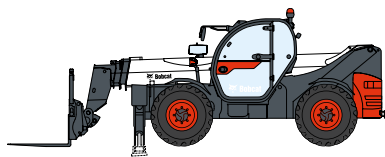

TÉLESCOPIQUES

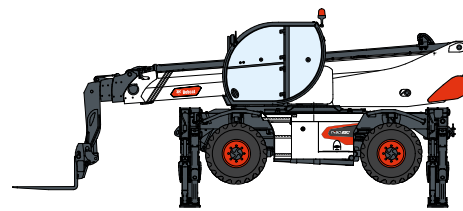

TÉLESCOPIQUES ROTATIFS

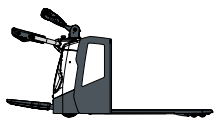

ÉQUIPEMENTS D'ENTREPOSAGE

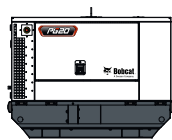

GROUPES ÉLECTROGÈNES

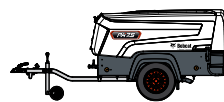

COMPRESSEURS D'AIR



ÉQUIPEMENTS DE COMPACTAGE



TRACTEURS COMPACTS



MINI-CHARGEUSES SUR CHENILLES



TONDEUSES



ACCESSOIRES

DOOSAN

Bobcat est une filiale du groupe Doosan. Doosan, leader mondial spécialisé dans les équipements de construction, les solutions dédiées à l'eau et à l'énergie, les moteurs et l'ingénierie, est au service de ses clients et des collectivités depuis plus d'un siècle. | Bobcat et le logo Bobcat sont des marques déposées de Bobcat Company aux États-Unis et dans d'autres pays. ©2024 Bobcat Company. Tous droits réservés.

www.bobcat.com

©2024 BOBCAT B4501706-FR (12-24)



Bobcat

*Les possibilités de financement peuvent varier selon les pays et les concessionnaires. Renseignez-vous auprès de votre concessionnaire pour connaître les possibilités de financement actuelles. Offre soumise à certaines conditions.

Doosan Bobcat EMEA, U Kodelky 1810, 263 12 Dobříš, République tchèque